

SMARTZILLA Tuya Ébresztőóra hangulatvilágítással

Használati útmutató

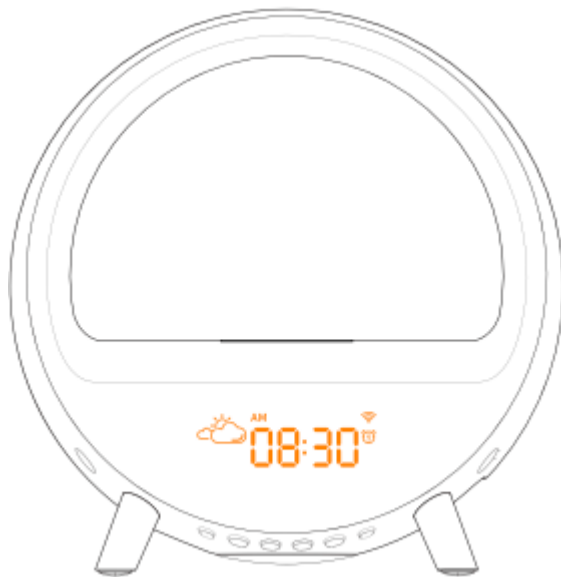

Műszaki adatok:

Méret: 226*231*103,6 mm

Súly: 700g

Szín: Fehér

Anyag: ABS, PC, fém

Vezeték nélküli kapcsolat: WiFi 2.4GHz + Bluetooth

Bemenet: Adapter 24W (12V 2A), DC

Kimenet: Type-C (5V 1A)

Teljesítmény: 24W (max)

Hangszóró: 4Ω 5W

Vezeték nélküli töltés: max 15W

Üzemi hőmérséklet: 0°C~45°C

Termékáttekintés:

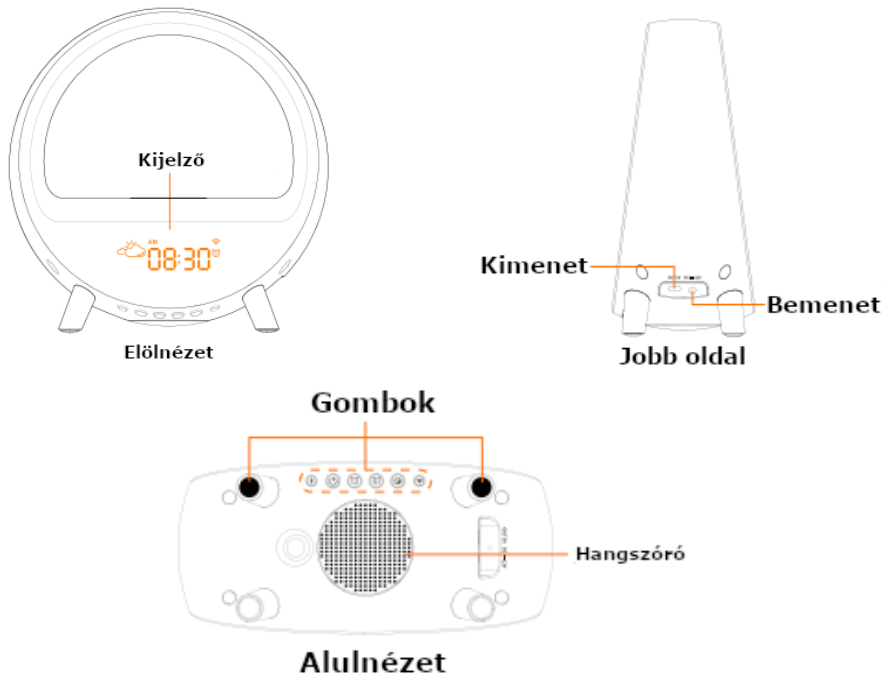

Leírás:

Egy okos eszköz, amely integrálja a digitális ébresztőórát, a hangulatvilágítást, Bluetooth hangszórót, kényelmes vezeték nélküli töltőt. Éjszakai fényvel, alvó üzemmóddal és fehér zajjal.

- Újszerű és elegáns íves megjelenés
- Nagyméretű, 3,5 hüvelykes idő-kijelző, 4 fokozatú fényerő-beállítás (a fényerő teljesen kikapcsolható).
- Két riasztás nyolc féle hanggal állítható be a munkanapnak vagy a pihenőidőnek megfelelően
- Az alvó üzemmód lehetővé teszi, hogy lágy fény és a gyengéd fehér zaj mellett aludjon. A hang és a fény automatikusan kikapcsol, amikor az alvó üzemmód véget ér.
- Hálózati idő szinkronizálása; időzóna és nyári időszámítás támogatása
- WiFi csatlakozás az alkalmazás vezérléshez
- Bluetooth csatlakozás a hangszórófunkció eléréséhez.

Gombok:

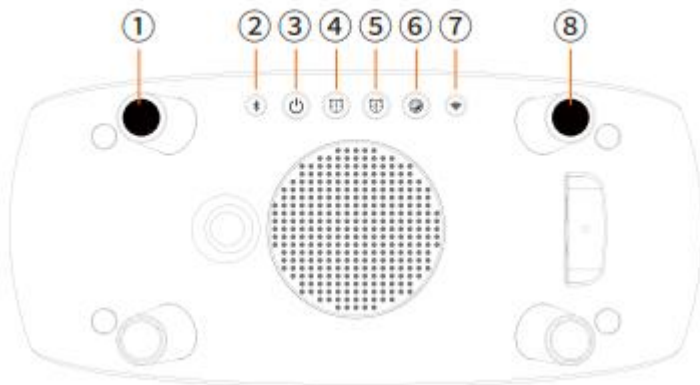



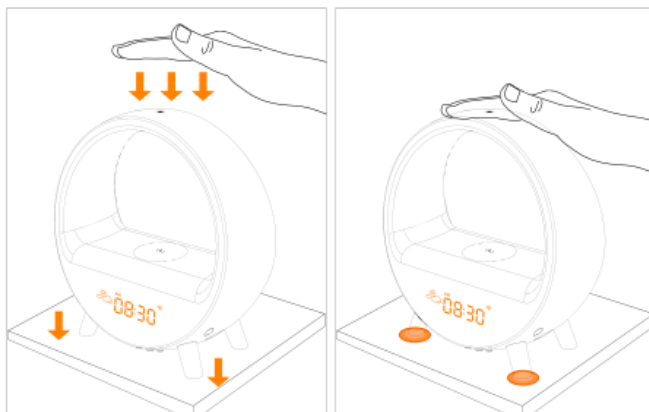

1. Szundi/váltás a különböző világítási módok között
2. Bluetooth
3. Világítás be-kikapcsolása és fényerő szabályozás
4. Ébresztő 1
5. Ébresztő 2
6. Alvó mód
7. WiFi kapcsolat
8. Szundi/váltás a különböző világítási módok között



Nyomja le a készüléket (az ábrán látható módon) a szundi üzemmód bekapcsolásához vagy a különböző világítási módok közötti váltáshoz. A világítási módokat az alkalmazásban megtalálja.

Ikonok:

	IDŐJÁRÁS Valós idejű állapotfrissítés
AM 	IDŐKIJELEZŐ Idő formátum: 24 órás és 12 órás AM/PM
	ÉBRESZTŐÓRA 1/2 Az ikon bekapcsolva/kikapcsolva marad, amikor az ébresztőóra engedélyezve/letiltva van, és villog a riasztás alatt.
	BLUETOOTH Engedélyezve: az ikon villog Párosítva: az ikon világít Kikapcsolva: ikon kikapcsolva
	WIFI Gyors csatlakozási mód: az ikon gyorsan villog AP csatlakozási mód: az ikon lassan villog Hálózat csatlakoztatva: az ikon folyamatosan világít Hálózat megszakadt: az ikon nem világít
	VEZETÉK NÉLKÜLI TÖLTÉS Az ikon bekapcsolva/kikapcsolva marad, ha egy eszköz feltöltött/nem töltött Az ikon villog FOD (Foreign body Detection - idegen test észlelésénél)

Funkciók:

Hangszóró

Nyomja meg a termék alján található Bluetooth gombot a hangszóró bekapcsolásához.

Telefonján válassza a "SAC" lehetőséget. a Bluetooth-eszközök listájából a párosításhoz. A készülék hanggal jelez és a Bluetooth ikon világít majd, jelezve a sikeres csatlakozást.

Ébresztőóra

Az ébresztőóra bekapcsolásához nyomja meg a megfelelő ikonú gombokat a termék alján.

Az ébresztőóra kikapcsolása:

1. Nyomja le a készüléket riasztás közben a riasztás leállításához és a szundi üzemmód bekapcsolásához
2. A szundi mód után a termék alján található gombokkal kapcsolhatja ki az ébresztőt
3. A riasztás ideje alatt, ha 30 percen belül nem történik művelet, a riasztás automatikusan kikapcsol



Szundi mód

Riasztás közben nyomja le a készüléket a szundi módhoz, majd az ébresztő ikon gyorsan villog és 9 perc múlva újra megszólal az ébresztőóra.

A szundi mód kikapcsolásához nyomja meg a megfelelő ébresztőgombot a termék alján.

Kizárólag az alkalmazásban állítható be a szundi időtartama.

Vezeték nélküli töltő:

Helyezze a készülékét a vezeték nélküli töltőállomásra. Ha a készüléke nem támogatja a vezeték nélküli töltést az ikon villogni fog.

Éjszakai fény:

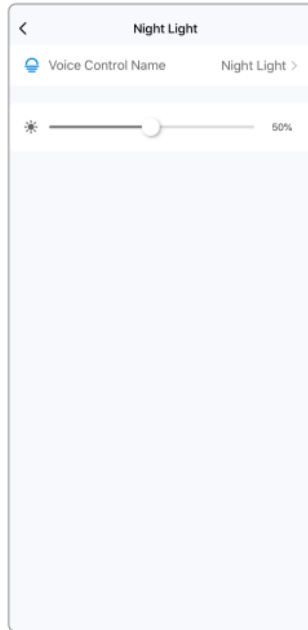
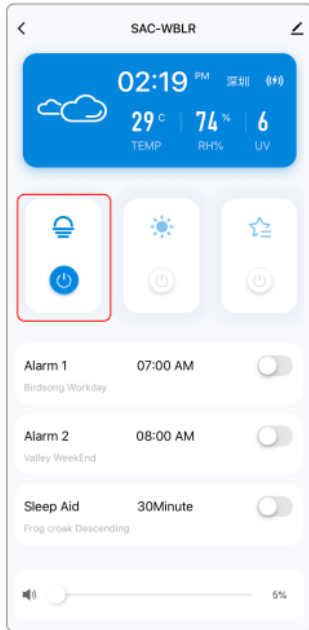

Szín és fényerő beállítása:

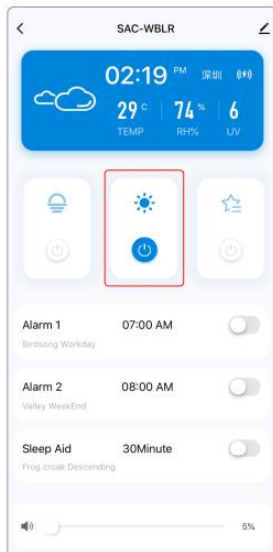

Hangulat fény:

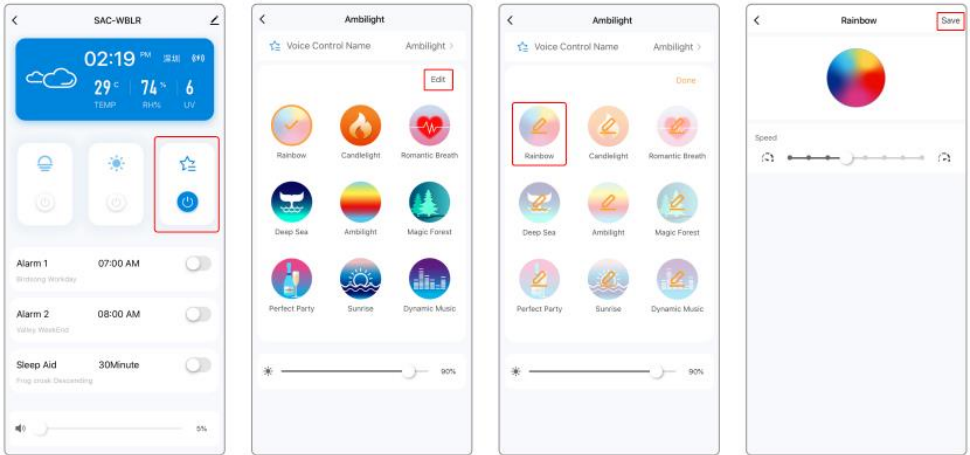

Alvó mód:

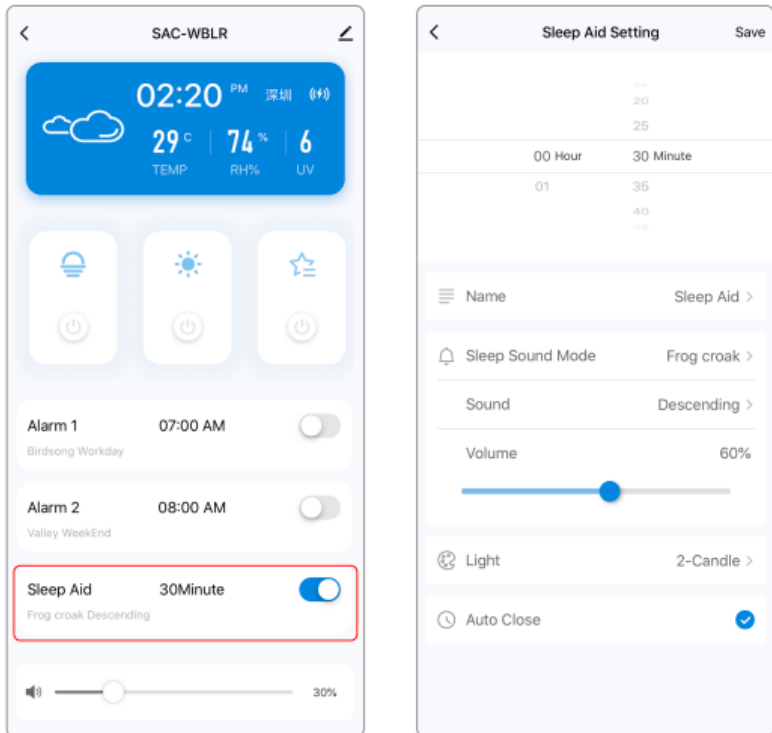

Párosítás:

1. A készülék bekapcsolása után a képernyőn a Wi-Fi ikon gyorsan villogni fog, jelezve, hogy a készülék készen áll a párosításra
2. Ha a Wi-Fi ikon nem villog gyorsan, nyomja meg és tartsa lenyomva a Wi-Fi gombot az alján. amíg a Wi-Fi ikon gyorsan villogni nem kezd a párosítás megkezdéséhez.

Alkalmazás:



SMARTZILLA

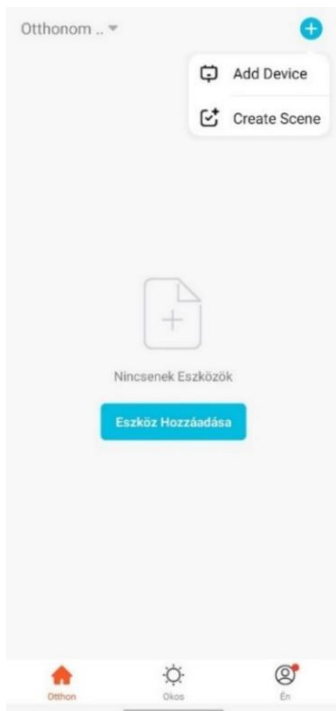

Olvassa be a QR -kódot a SMARTZILLA alkalmazás letöltéséhez, vagy keresse meg a „Smarzilla” kulcsszót az App Store-ban vagy a Google Playen az applikáció letöltéséhez.

Eszköz hozzáadásához nyomjon a „+” gombra és az alkalmazás automatikusan felismeri az eszközt. Majd kövesse az alkalmazás utasításait.

Óvintézkedések:

Kérjük, használja a mellékelt hálózati adaptert (12V 2A), hogy elkerülje a készülék károsodását.

Kérjük, hogy a terméket az utasításoknak megfelelően használja. Ne próbálja meg szétszerelni vagy megjavítani az eszközt.

Kérjük, helyezze a terméket stabil és vízszintes felületre.

Ne használja magas hőmérsékletű vagy páratartalmú környezetben.

Kérjük, a balesetek elkerülése érdekében tartsa megfelelő helyen és gyermekek elől elzárva.

Ez a termék nem tűzálló, ne dobja a tűzbe, és ne helyezze tűzforrás közelébe.

Ez a termék nem vízálló, ne tegye a vízbe.

Kérjük, puha ruhával törölje le a terméket.

Ne súrolja a terméket súrolószerrel, durva vegyszerrel, alkohollal vagy acetonos tisztítószerrel, hogy elkerülje a termék felületének károsodását.